

OPERAÇÃO: MANUTENÇÃO, REPARO E MELHORIA DO SISTEMA DE ABASTECIMENTO DE ENERGIA ELÉTRICA DO COMPLEXO CARCERÁRIO DO PRÊMIO 048, PRÊMIO 02 (SALA DE CAPTURA PARA REALIZAÇÃO DE EXPERIÊNCIA E ESTABECIMENTO DE NOVA INFRAESTRUTURA).

O OBJETO DO CONTRATO É REALIZAR, PARA O PRÊMIO 048, OS SERVIÇOS DE MANUTENÇÃO, REPARO E MELHORIA DO SISTEMA DE ABASTECIMENTO DE ENERGIA ELÉTRICA DO COMPLEXO CARCERÁRIO DO PRÊMIO 048, PRÊMIO 02 (SALA DE CAPTURA PARA REALIZAÇÃO DE EXPERIÊNCIA E ESTABECIMENTO DE NOVA INFRAESTRUTURA).

- OS TRABALHOS DEVEM SER EXECUTADOS A DIÁRIA DE R\$ 100,00.

2 SPDA Corregedoria - Captação
- ESC. -

01/02

TREBUNAL DE JUSTIÇA DO ESTADO DO CEARÁ
SECRETARIA DE ADMINISTRAÇÃO E LOGÍSTICA
CORREGEDORIA
DEPARTAMENTO DE ENFERMAGEM E SAÚDE
DEPARTAMENTO DE SERVIÇOS DE ABASTECIMENTO DE ENERGIA ELÉTRICA
DEPARTAMENTO DE SERVIÇOS DE ABASTECIMENTO DE ENERGIA ELÉTRICA

ESTADO DO CEARÁ
MUNICÍPIO DE JUAZEIRO DO NORTE
CASA DE REFEIÇÃO COM SANITÁRIOS
CASA DE LANCHES COM SANITÁRIOS
CASA DE TOILETAS COM SANITÁRIOS
CASA DE BANHO COM SANITÁRIOS
CASA DE DENTISTAS COM SANITÁRIOS
CASA DE ATENDIMENTO COM SANITÁRIOS
CASA DE HIGIENE COM SANITÁRIOS
CASA DE ATENDIMENTO COM SANITÁRIOS
CASA DE REFEIÇÃO COM SANITÁRIOS
CASA DE LANCHES COM SANITÁRIOS

278

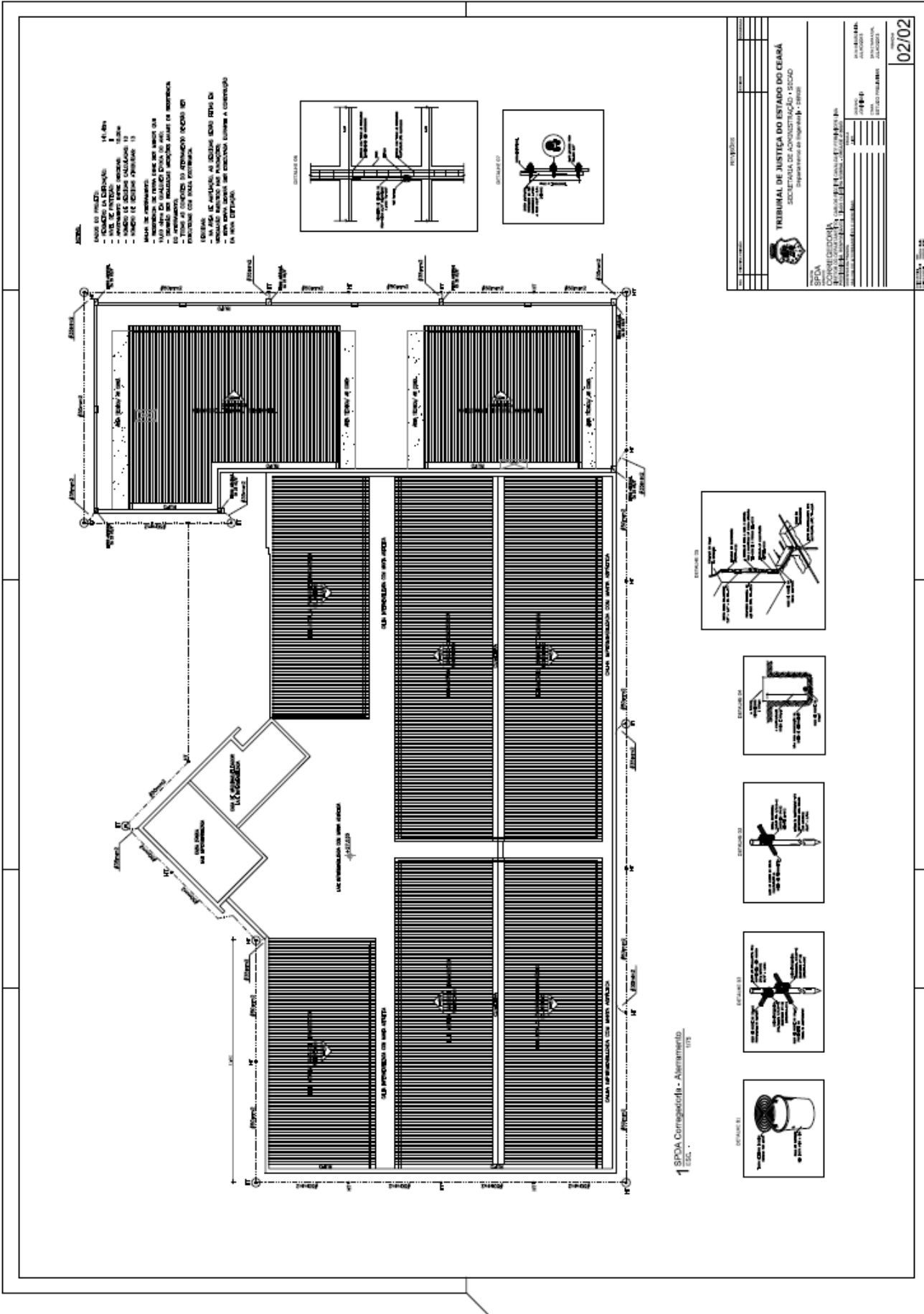

278
 Concorrência Pública n.º 05/2014
 Serviços de Engenharia – Reforma parcial e ampliação do prédio da Corregedoria Geral da Justiça.

279

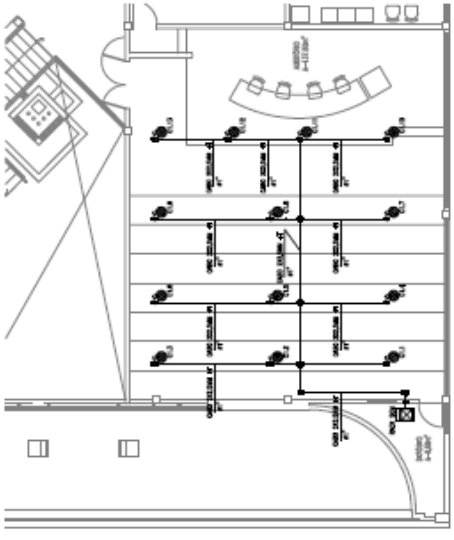

01 - SALÃO MÁGICA - DISTRIBUIÇÃO ALTO FALANTES
BRUNNA, TCM

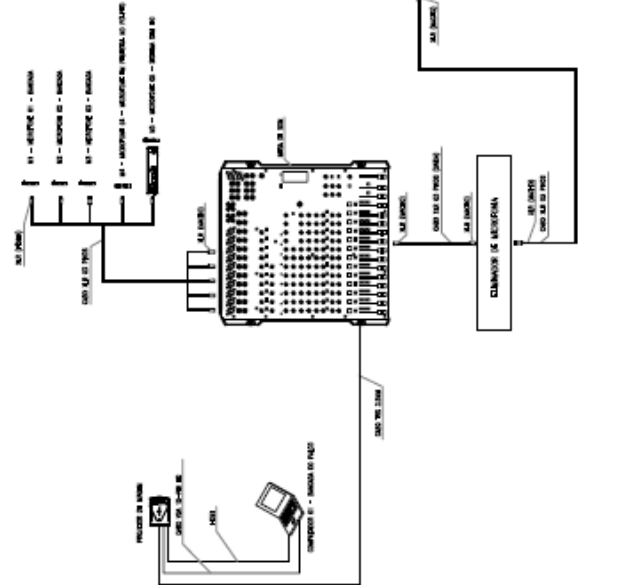

02 - SALÃO MÁGICA - 1ª FLOOR
BRUNNA, TCM

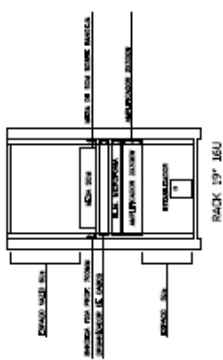

03 - SALÃO MÁGICA - 1ª FLOOR
BRUNNA, TCM

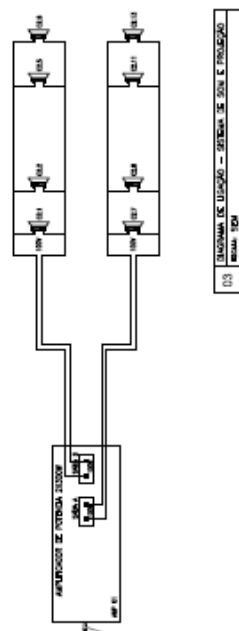

04 - SISTEMA DE DISTRIBUIÇÃO DE ÁUDIO
BRUNNA, TCM

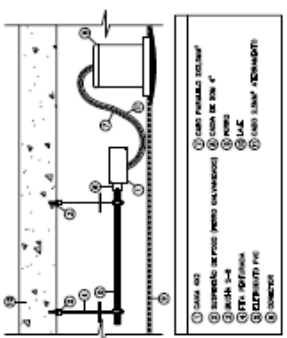

05 - SISTEMA DE DISTRIBUIÇÃO DE ÁUDIO
BRUNNA, TCM



06 - SISTEMA DE DISTRIBUIÇÃO DE ÁUDIO
BRUNNA, TCM



07 - SISTEMA DE DISTRIBUIÇÃO DE ÁUDIO
BRUNNA, TCM



08 - SISTEMA DE DISTRIBUIÇÃO DE ÁUDIO
BRUNNA, TCM



09 - SISTEMA DE DISTRIBUIÇÃO DE ÁUDIO
BRUNNA, TCM



10 - SISTEMA DE DISTRIBUIÇÃO DE ÁUDIO
BRUNNA, TCM



11 - SISTEMA DE DISTRIBUIÇÃO DE ÁUDIO
BRUNNA, TCM



12 - SISTEMA DE DISTRIBUIÇÃO DE ÁUDIO
BRUNNA, TCM



13 - SISTEMA DE DISTRIBUIÇÃO DE ÁUDIO
BRUNNA, TCM



14 - SISTEMA DE DISTRIBUIÇÃO DE ÁUDIO
BRUNNA, TCM



15 - SISTEMA DE DISTRIBUIÇÃO DE ÁUDIO
BRUNNA, TCM



16 - SISTEMA DE DISTRIBUIÇÃO DE ÁUDIO
BRUNNA, TCM



17 - SISTEMA DE DISTRIBUIÇÃO DE ÁUDIO
BRUNNA, TCM



18 - SISTEMA DE DISTRIBUIÇÃO DE ÁUDIO
BRUNNA, TCM



19 - SISTEMA DE DISTRIBUIÇÃO DE ÁUDIO
BRUNNA, TCM



20 - SISTEMA DE DISTRIBUIÇÃO DE ÁUDIO
BRUNNA, TCM

279

01/04

TRIBUNAL DE JUSTIÇA DO ESTADO DO CEARÁ
SECRETARIA DE ADMINISTRAÇÃO - SECAD

SECRETARIA DE ENGENHARIA - SEEN

CONCURSO PÚBLICO PARA O CARGO DE ENGENHEIRO

PROVA OBJETIVA - 01/04

LEGENDA - IDENTIFICAÇÃO

1	INSTRUMENTO DE CRIAÇÃO DO PROJETO
2	CONDIÇÕES DE EXECUÇÃO
3	DETALHES DE EXECUÇÃO
4	REQUISITOS DE MATERIAIS
5	REQUISITOS DE EXECUÇÃO
6	REQUISITOS DE MANUTENÇÃO
7	REQUISITOS DE SEGURANÇA
8	REQUISITOS DE SAÚDE
9	REQUISITOS DE MEIO AMBIENTE
10	REQUISITOS DE ECONOMIA
11	REQUISITOS DE ESTÉTICA
12	REQUISITOS DE HISTÓRICO
13	REQUISITOS DE DOCUMENTAÇÃO
14	REQUISITOS DE OUTROS
15	REQUISITOS DE ACESSIBILIDADE
16	REQUISITOS DE SUSTENTABILIDADE
17	REQUISITOS DE INOVAÇÃO
18	REQUISITOS DE QUALIDADE
19	REQUISITOS DE EFICIÊNCIA
20	REQUISITOS DE RESISTÊNCIA
21	REQUISITOS DE DURABILIDADE
22	REQUISITOS DE FLEXIBILIDADE
23	REQUISITOS DE ESCALABILIDADE
24	REQUISITOS DE INTEROPERABILIDADE
25	REQUISITOS DE SEGURANÇA DA INFORMAÇÃO
26	REQUISITOS DE PRIVACIDADE
27	REQUISITOS DE AUTENTICAÇÃO
28	REQUISITOS DE CONTABILIDADE
29	REQUISITOS DE AUDITORIA
30	REQUISITOS DE GOVERNANÇA
31	REQUISITOS DE TRANSPARÊNCIA
32	REQUISITOS DE RESPONSABILIDADE
33	REQUISITOS DE INCLUSÃO
34	REQUISITOS DE EQUIDADE
35	REQUISITOS DE JUSTIÇA
36	REQUISITOS DE EQUILIBRILO
37	REQUISITOS DE SUSTENTABILIDADE SOCIAL
38	REQUISITOS DE SUSTENTABILIDADE ECONÔMICA
39	REQUISITOS DE SUSTENTABILIDADE AMBIENTAL
40	REQUISITOS DE SUSTENTABILIDADE CULTURAL
41	REQUISITOS DE SUSTENTABILIDADE EDUCACIONAL
42	REQUISITOS DE SUSTENTABILIDADE DE SAÚDE
43	REQUISITOS DE SUSTENTABILIDADE DE TRABALHO
44	REQUISITOS DE SUSTENTABILIDADE DE VIDA
45	REQUISITOS DE SUSTENTABILIDADE DE PLANETA
46	REQUISITOS DE SUSTENTABILIDADE DE SOCIEDADE
47	REQUISITOS DE SUSTENTABILIDADE DE PAZ
48	REQUISITOS DE SUSTENTABILIDADE DE JUSTIÇA SOCIAL
49	REQUISITOS DE SUSTENTABILIDADE DE EQUIDADE
50	REQUISITOS DE SUSTENTABILIDADE DE BEM-ESTAR
51	REQUISITOS DE SUSTENTABILIDADE DE PROSPERIDADE
52	REQUISITOS DE SUSTENTABILIDADE DE INCLUSÃO
53	REQUISITOS DE SUSTENTABILIDADE DE PARTICIPAÇÃO
54	REQUISITOS DE SUSTENTABILIDADE DE TRANSPARÊNCIA
55	REQUISITOS DE SUSTENTABILIDADE DE RESPONSABILIDADE
56	REQUISITOS DE SUSTENTABILIDADE DE INOVAÇÃO
57	REQUISITOS DE SUSTENTABILIDADE DE QUALIDADE
58	REQUISITOS DE SUSTENTABILIDADE DE EFICIÊNCIA
59	REQUISITOS DE SUSTENTABILIDADE DE RESISTÊNCIA
60	REQUISITOS DE SUSTENTABILIDADE DE DURABILIDADE
61	REQUISITOS DE SUSTENTABILIDADE DE FLEXIBILIDADE
62	REQUISITOS DE SUSTENTABILIDADE DE ESCALABILIDADE
63	REQUISITOS DE SUSTENTABILIDADE DE INTEROPERABILIDADE
64	REQUISITOS DE SUSTENTABILIDADE DE SEGURANÇA DA INFORMAÇÃO
65	REQUISITOS DE SUSTENTABILIDADE DE PRIVACIDADE
66	REQUISITOS DE SUSTENTABILIDADE DE AUTENTICAÇÃO
67	REQUISITOS DE SUSTENTABILIDADE DE CONTABILIDADE
68	REQUISITOS DE SUSTENTABILIDADE DE AUDITORIA
69	REQUISITOS DE SUSTENTABILIDADE DE GOVERNANÇA
70	REQUISITOS DE SUSTENTABILIDADE DE TRANSPARÊNCIA
71	REQUISITOS DE SUSTENTABILIDADE DE RESPONSABILIDADE
72	REQUISITOS DE SUSTENTABILIDADE DE INOVAÇÃO
73	REQUISITOS DE SUSTENTABILIDADE DE QUALIDADE
74	REQUISITOS DE SUSTENTABILIDADE DE EFICIÊNCIA
75	REQUISITOS DE SUSTENTABILIDADE DE RESISTÊNCIA
76	REQUISITOS DE SUSTENTABILIDADE DE DURABILIDADE
77	REQUISITOS DE SUSTENTABILIDADE DE FLEXIBILIDADE
78	REQUISITOS DE SUSTENTABILIDADE DE ESCALABILIDADE
79	REQUISITOS DE SUSTENTABILIDADE DE INTEROPERABILIDADE
80	REQUISITOS DE SUSTENTABILIDADE DE SEGURANÇA DA INFORMAÇÃO
81	REQUISITOS DE SUSTENTABILIDADE DE PRIVACIDADE
82	REQUISITOS DE SUSTENTABILIDADE DE AUTENTICAÇÃO
83	REQUISITOS DE SUSTENTABILIDADE DE CONTABILIDADE
84	REQUISITOS DE SUSTENTABILIDADE DE AUDITORIA
85	REQUISITOS DE SUSTENTABILIDADE DE GOVERNANÇA
86	REQUISITOS DE SUSTENTABILIDADE DE TRANSPARÊNCIA
87	REQUISITOS DE SUSTENTABILIDADE DE RESPONSABILIDADE
88	REQUISITOS DE SUSTENTABILIDADE DE INOVAÇÃO
89	REQUISITOS DE SUSTENTABILIDADE DE QUALIDADE
90	REQUISITOS DE SUSTENTABILIDADE DE EFICIÊNCIA
91	REQUISITOS DE SUSTENTABILIDADE DE RESISTÊNCIA
92	REQUISITOS DE SUSTENTABILIDADE DE DURABILIDADE
93	REQUISITOS DE SUSTENTABILIDADE DE FLEXIBILIDADE
94	REQUISITOS DE SUSTENTABILIDADE DE ESCALABILIDADE
95	REQUISITOS DE SUSTENTABILIDADE DE INTEROPERABILIDADE
96	REQUISITOS DE SUSTENTABILIDADE DE SEGURANÇA DA INFORMAÇÃO
97	REQUISITOS DE SUSTENTABILIDADE DE PRIVACIDADE
98	REQUISITOS DE SUSTENTABILIDADE DE AUTENTICAÇÃO
99	REQUISITOS DE SUSTENTABILIDADE DE CONTABILIDADE
100	REQUISITOS DE SUSTENTABILIDADE DE AUDITORIA

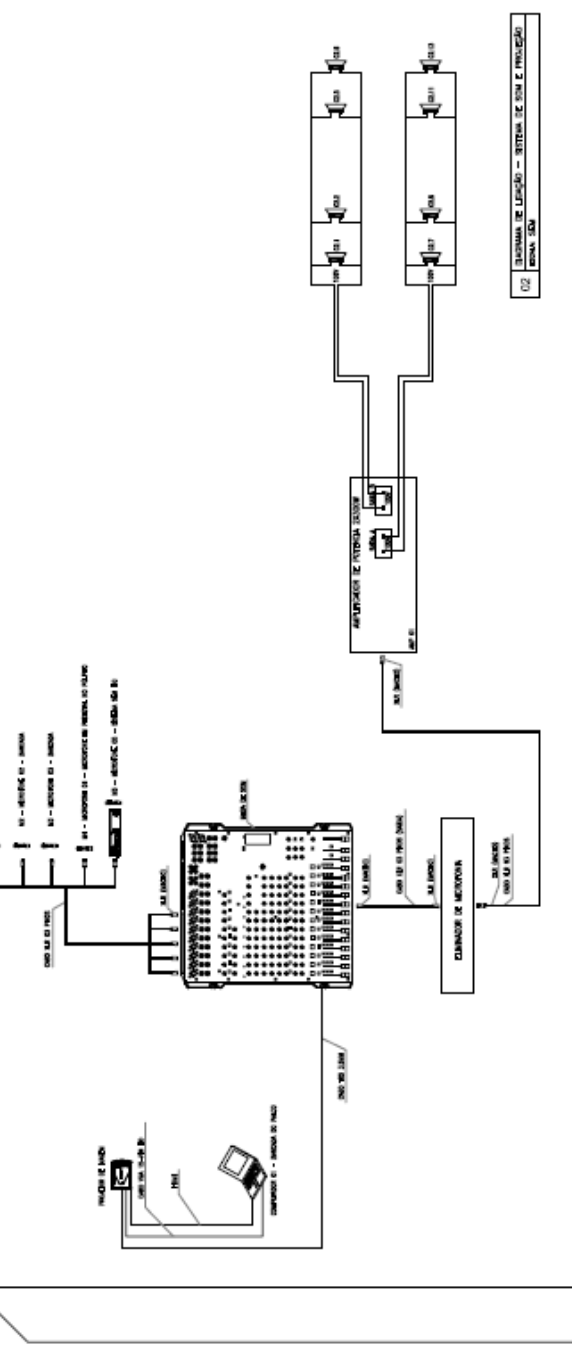
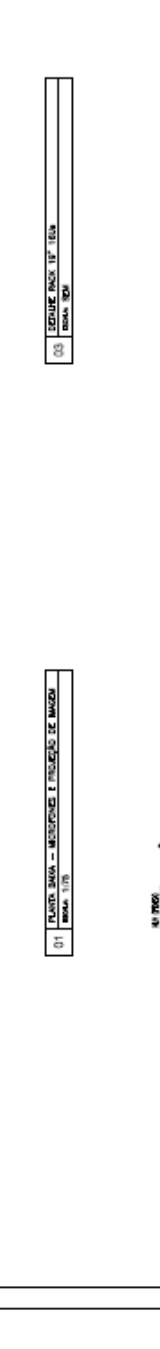
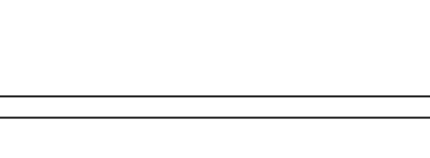
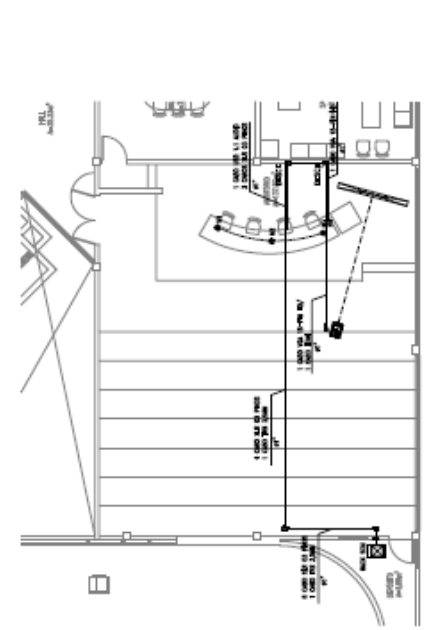
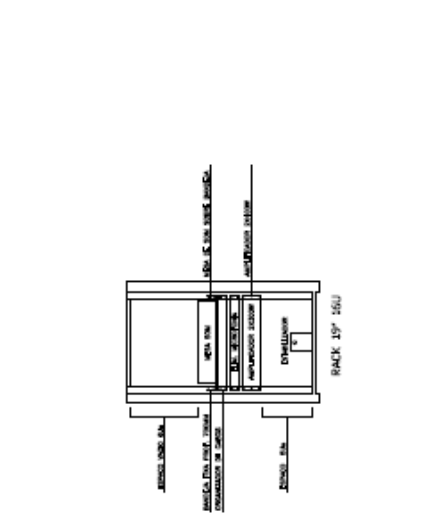

07 SEQUÊNCIA DE INSTALAÇÃO DE CABOS E CONEXÕES

08 SEQUÊNCIA DE INSTALAÇÃO DE CABOS E CONEXÕES

09 SEQUÊNCIA DE INSTALAÇÃO DE CABOS E CONEXÕES

10 SEQUÊNCIA DE INSTALAÇÃO DE CABOS E CONEXÕES

11 SEQUÊNCIA DE INSTALAÇÃO DE CABOS E CONEXÕES

12 SEQUÊNCIA DE INSTALAÇÃO DE CABOS E CONEXÕES

13 SEQUÊNCIA DE INSTALAÇÃO DE CABOS E CONEXÕES

14 SEQUÊNCIA DE INSTALAÇÃO DE CABOS E CONEXÕES

15 SEQUÊNCIA DE INSTALAÇÃO DE CABOS E CONEXÕES

16 SEQUÊNCIA DE INSTALAÇÃO DE CABOS E CONEXÕES

17 SEQUÊNCIA DE INSTALAÇÃO DE CABOS E CONEXÕES

18 SEQUÊNCIA DE INSTALAÇÃO DE CABOS E CONEXÕES

19 SEQUÊNCIA DE INSTALAÇÃO DE CABOS E CONEXÕES

20 SEQUÊNCIA DE INSTALAÇÃO DE CABOS E CONEXÕES

21 SEQUÊNCIA DE INSTALAÇÃO DE CABOS E CONEXÕES

22 SEQUÊNCIA DE INSTALAÇÃO DE CABOS E CONEXÕES

23 SEQUÊNCIA DE INSTALAÇÃO DE CABOS E CONEXÕES

24 SEQUÊNCIA DE INSTALAÇÃO DE CABOS E CONEXÕES

25 SEQUÊNCIA DE INSTALAÇÃO DE CABOS E CONEXÕES

26 SEQUÊNCIA DE INSTALAÇÃO DE CABOS E CONEXÕES

27 SEQUÊNCIA DE INSTALAÇÃO DE CABOS E CONEXÕES

28 SEQUÊNCIA DE INSTALAÇÃO DE CABOS E CONEXÕES

29 SEQUÊNCIA DE INSTALAÇÃO DE CABOS E CONEXÕES

30 SEQUÊNCIA DE INSTALAÇÃO DE CABOS E CONEXÕES

31 SEQUÊNCIA DE INSTALAÇÃO DE CABOS E CONEXÕES

32 SEQUÊNCIA DE INSTALAÇÃO DE CABOS E CONEXÕES

33 SEQUÊNCIA DE INSTALAÇÃO DE CABOS E CONEXÕES

34 SEQUÊNCIA DE INSTALAÇÃO DE CABOS E CONEXÕES

35 SEQUÊNCIA DE INSTALAÇÃO DE CABOS E CONEXÕES

36 SEQUÊNCIA DE INSTALAÇÃO DE CABOS E CONEXÕES

37 SEQUÊNCIA DE INSTALAÇÃO DE CABOS E CONEXÕES

38 SEQUÊNCIA DE INSTALAÇÃO DE CABOS E CONEXÕES

39 SEQUÊNCIA DE INSTALAÇÃO DE CABOS E CONEXÕES

40 SEQUÊNCIA DE INSTALAÇÃO DE CABOS E CONEXÕES

41 SEQUÊNCIA DE INSTALAÇÃO DE CABOS E CONEXÕES

42 SEQUÊNCIA DE INSTALAÇÃO DE CABOS E CONEXÕES

43 SEQUÊNCIA DE INSTALAÇÃO DE CABOS E CONEXÕES

44 SEQUÊNCIA DE INSTALAÇÃO DE CABOS E CONEXÕES

45 SEQUÊNCIA DE INSTALAÇÃO DE CABOS E CONEXÕES

46 SEQUÊNCIA DE INSTALAÇÃO DE CABOS E CONEXÕES

47 SEQUÊNCIA DE INSTALAÇÃO DE CABOS E CONEXÕES

48 SEQUÊNCIA DE INSTALAÇÃO DE CABOS E CONEXÕES

49 SEQUÊNCIA DE INSTALAÇÃO DE CABOS E CONEXÕES

50 SEQUÊNCIA DE INSTALAÇÃO DE CABOS E CONEXÕES

51 SEQUÊNCIA DE INSTALAÇÃO DE CABOS E CONEXÕES

52 SEQUÊNCIA DE INSTALAÇÃO DE CABOS E CONEXÕES

53 SEQUÊNCIA DE INSTALAÇÃO DE CABOS E CONEXÕES

54 SEQUÊNCIA DE INSTALAÇÃO DE CABOS E CONEXÕES

55 SEQUÊNCIA DE INSTALAÇÃO DE CABOS E CONEXÕES

56 SEQUÊNCIA DE INSTALAÇÃO DE CABOS E CONEXÕES

57 SEQUÊNCIA DE INSTALAÇÃO DE CABOS E CONEXÕES

58 SEQUÊNCIA DE INSTALAÇÃO DE CABOS E CONEXÕES

59 SEQUÊNCIA DE INSTALAÇÃO DE CABOS E CONEXÕES

60 SEQUÊNCIA DE INSTALAÇÃO DE CABOS E CONEXÕES

61 SEQUÊNCIA DE INSTALAÇÃO DE CABOS E CONEXÕES

62 SEQUÊNCIA DE INSTALAÇÃO DE CABOS E CONEXÕES

63 SEQUÊNCIA DE INSTALAÇÃO DE CABOS E CONEXÕES

64 SEQUÊNCIA DE INSTALAÇÃO DE CABOS E CONEXÕES

65 SEQUÊNCIA DE INSTALAÇÃO DE CABOS E CONEXÕES

66 SEQUÊNCIA DE INSTALAÇÃO DE CABOS E CONEXÕES

67 SEQUÊNCIA DE INSTALAÇÃO DE CABOS E CONEXÕES

68 SEQUÊNCIA DE INSTALAÇÃO DE CABOS E CONEXÕES

69 SEQUÊNCIA DE INSTALAÇÃO DE CABOS E CONEXÕES

70 SEQUÊNCIA DE INSTALAÇÃO DE CABOS E CONEXÕES

71 SEQUÊNCIA DE INSTALAÇÃO DE CABOS E CONEXÕES

72 SEQUÊNCIA DE INSTALAÇÃO DE CABOS E CONEXÕES

73 SEQUÊNCIA DE INSTALAÇÃO DE CABOS E CONEXÕES

74 SEQUÊNCIA DE INSTALAÇÃO DE CABOS E CONEXÕES

75 SEQUÊNCIA DE INSTALAÇÃO DE CABOS E CONEXÕES

76 SEQUÊNCIA DE INSTALAÇÃO DE CABOS E CONEXÕES

77 SEQUÊNCIA DE INSTALAÇÃO DE CABOS E CONEXÕES

78 SEQUÊNCIA DE INSTALAÇÃO DE CABOS E CONEXÕES

79 SEQUÊNCIA DE INSTALAÇÃO DE CABOS E CONEXÕES

80 SEQUÊNCIA DE INSTALAÇÃO DE CABOS E CONEXÕES

81 SEQUÊNCIA DE INSTALAÇÃO DE CABOS E CONEXÕES

82 SEQUÊNCIA DE INSTALAÇÃO DE CABOS E CONEXÕES

83 SEQUÊNCIA DE INSTALAÇÃO DE CABOS E CONEXÕES

84 SEQUÊNCIA DE INSTALAÇÃO DE CABOS E CONEXÕES

85 SEQUÊNCIA DE INSTALAÇÃO DE CABOS E CONEXÕES

86 SEQUÊNCIA DE INSTALAÇÃO DE CABOS E CONEXÕES

87 SEQUÊNCIA DE INSTALAÇÃO DE CABOS E CONEXÕES

88 SEQUÊNCIA DE INSTALAÇÃO DE CABOS E CONEXÕES

89 SEQUÊNCIA DE INSTALAÇÃO DE CABOS E CONEXÕES

90 SEQUÊNCIA DE INSTALAÇÃO DE CABOS E CONEXÕES

91 SEQUÊNCIA DE INSTALAÇÃO DE CABOS E CONEXÕES

92 SEQUÊNCIA DE INSTALAÇÃO DE CABOS E CONEXÕES

93 SEQUÊNCIA DE INSTALAÇÃO DE CABOS E CONEXÕES

94 SEQUÊNCIA DE INSTALAÇÃO DE CABOS E CONEXÕES

95 SEQUÊNCIA DE INSTALAÇÃO DE CABOS E CONEXÕES

96 SEQUÊNCIA DE INSTALAÇÃO DE CABOS E CONEXÕES

97 SEQUÊNCIA DE INSTALAÇÃO DE CABOS E CONEXÕES

98 SEQUÊNCIA DE INSTALAÇÃO DE CABOS E CONEXÕES

99 SEQUÊNCIA DE INSTALAÇÃO DE CABOS E CONEXÕES

100 SEQUÊNCIA DE INSTALAÇÃO DE CABOS E CONEXÕES

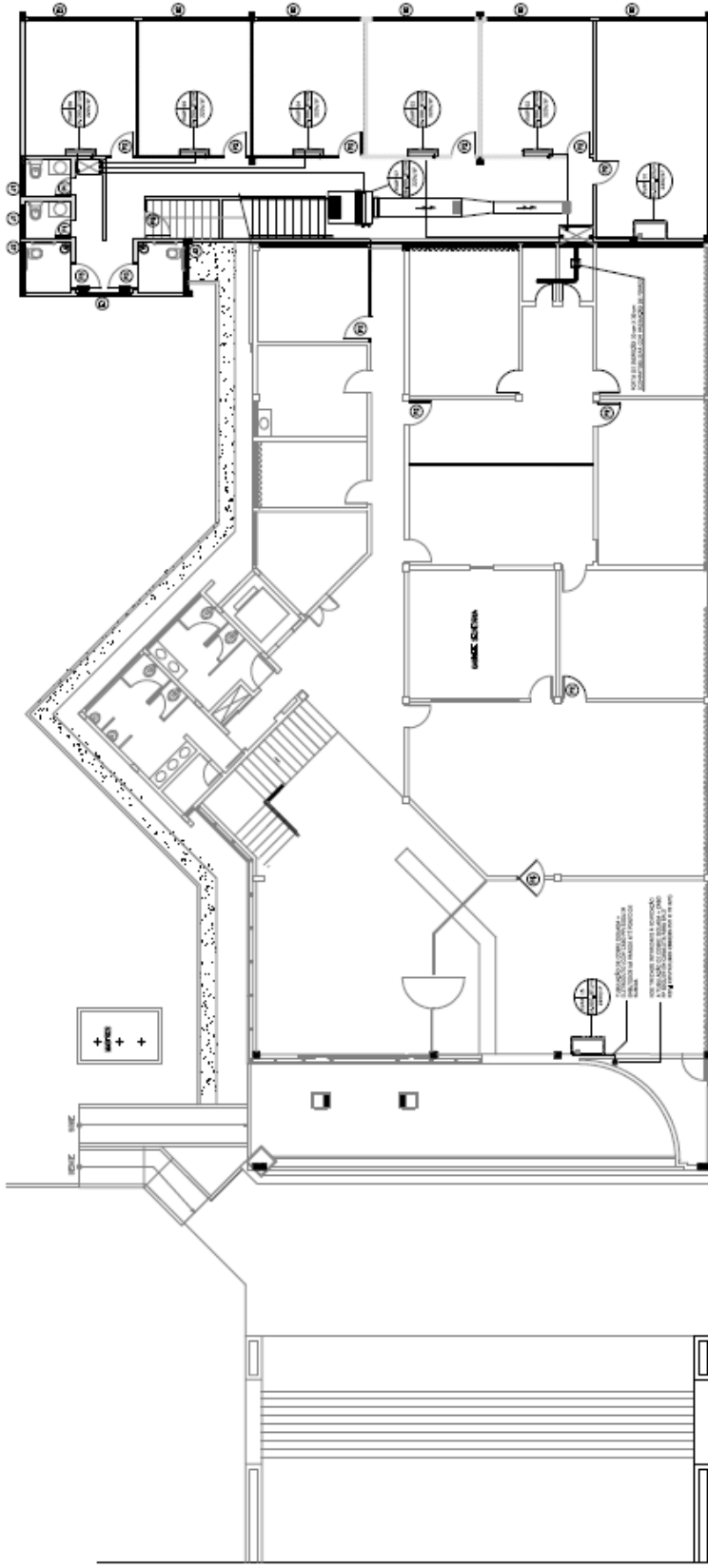

PAVIMENTO TÉRREO - UNIDADES EVAPORADORAS/DUTOS DE AR/UBIPLUÇÃO DE DRENO

SÍMBOLO	DESCRIÇÃO	QUANTIDADE
	UNIDADE EVAPORADORA (100 LITROS DE CAPACIDADE PARA RECOLEÇÃO DE LIXÍVIA DE 100 LITROS DE ÁGUA DE CHUVA. 1.000 LITROS DE CAPACIDADE PARA RECOLEÇÃO DE LIXÍVIA DE 100 LITROS DE ÁGUA DE CHUVA.)	08
	TUBULAÇÃO PLACADA PARA DRENO	
	TUBULAÇÃO PLACADA PARA DRENO	
	TUBULAÇÃO PLACADA PARA DRENO	
	TUBULAÇÃO PLACADA PARA DRENO	
	TUBULAÇÃO PLACADA PARA DRENO	
	TUBULAÇÃO PLACADA PARA DRENO	
	TUBULAÇÃO PLACADA PARA DRENO	

QUADRO 01 - SIMBOLOGIA

TRIBUNAL DE JUSTIÇA DO ESTADO DO CEARÁ
DEPARTAMENTO DE PLANEJAMENTO E COORDENAÇÃO

PROJETO: _____
CORREÇÃO: _____
DATA: _____
AUTOR: _____
REVISOR: _____
APROVADO: _____
DATA: _____

01/05

QUALIDADE DE PLANEJAMENTO, COORDENAÇÃO E EXECUÇÃO

283

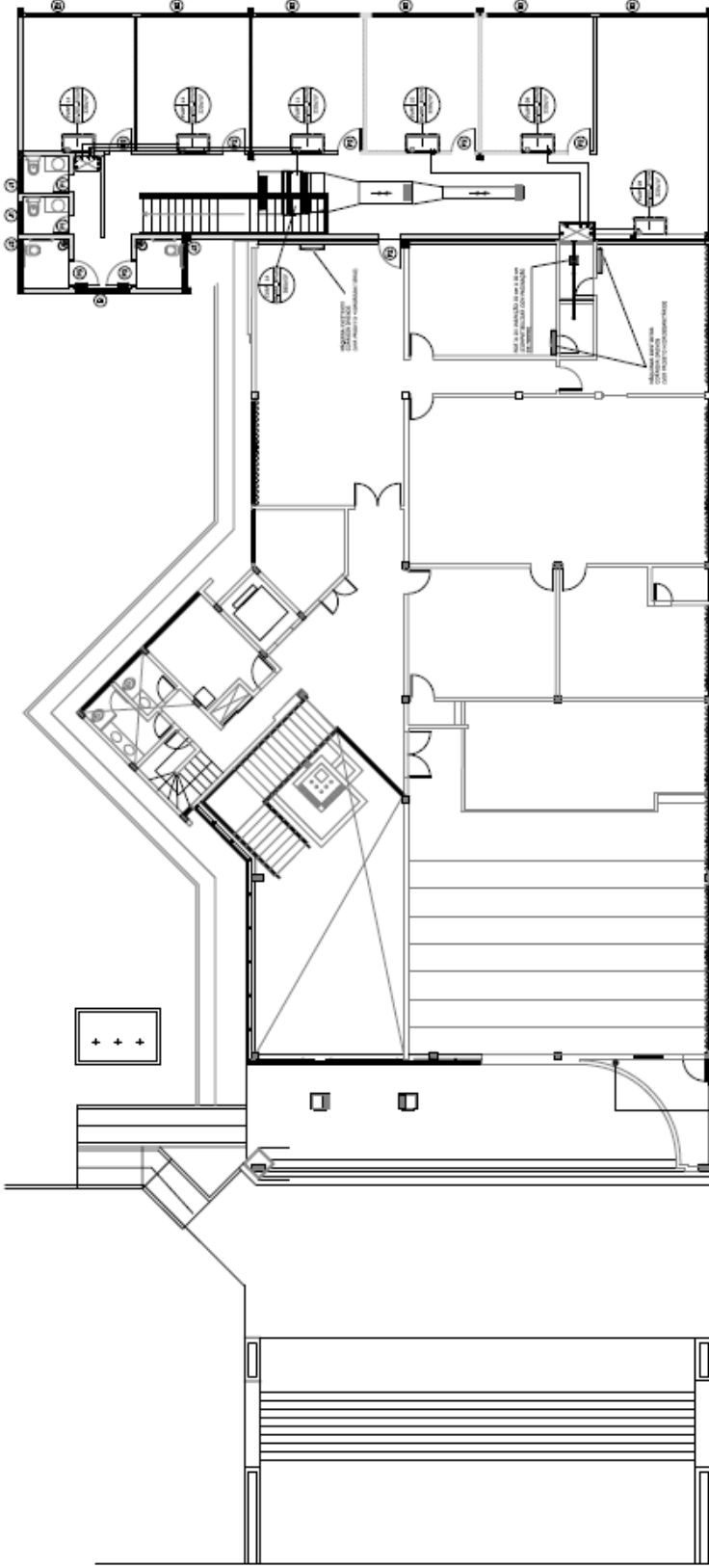

PAVIMENTO SUPERIOR - UNIDADES EVAPORADORAS/DUTOS DE AR/TUBULAÇÃO DE DRENO

SÍMBOLO	INDICAÇÃO	CONTINENTE
	ÁREAS EMPANHADAS M - ALVENARIA CONCRETADA - L - ALVENARIA CONCRETADA N - ALVENARIA CONCRETADA COM EQUIPAMENTOS - V - VED. À LA FRANÇA - P - PAVIMENTO DE CIMENTO - P - PAVIMENTO DE CIMENTO D - PAVIMENTO DE CIMENTO DE TAPAS DE EQUIPAMENTOS	DT
—	TUBULAÇÃO PRECEDENDO ENTRE FORMAS LAR	
—	TUBULAÇÃO PRECEDENDO ENTRE AL. (DRENAGEM) ENTRE LAR E COBERTA	
●	POUNTO DE ÁREA DA TUBULAÇÃO PRECEDENDO DO PAVIMENTO SUPERIOR	
—	TUBULAÇÃO DE DRENO EM PVC RIGIDO - P	
●	POUNTO DE ÁREA DE DRENO	
●	POUNTO DE ÁREA DA TUBULAÇÃO PRECEDENDO DO PAVIMENTO INFERIOR	

QUADRO 01 - SIMBOLOGIA

TRIBUNAL DE JUSTIÇA DO ESTADO DO CEARÁ
DEPARTAMENTO DE PLANEJAMENTO E COORDENAÇÃO

PROJETO: CORREÇÃO DE TUBULAÇÃO DE DRENO
PROJETO: CORREÇÃO DE TUBULAÇÃO DE DRENO
PROJETO: CORREÇÃO DE TUBULAÇÃO DE DRENO

DATA: 02/05

PROJETO: CORREÇÃO DE TUBULAÇÃO DE DRENO

PROJETO: CORREÇÃO DE TUBULAÇÃO DE DRENO

PROJETO: CORREÇÃO DE TUBULAÇÃO DE DRENO

Handwritten signature

286

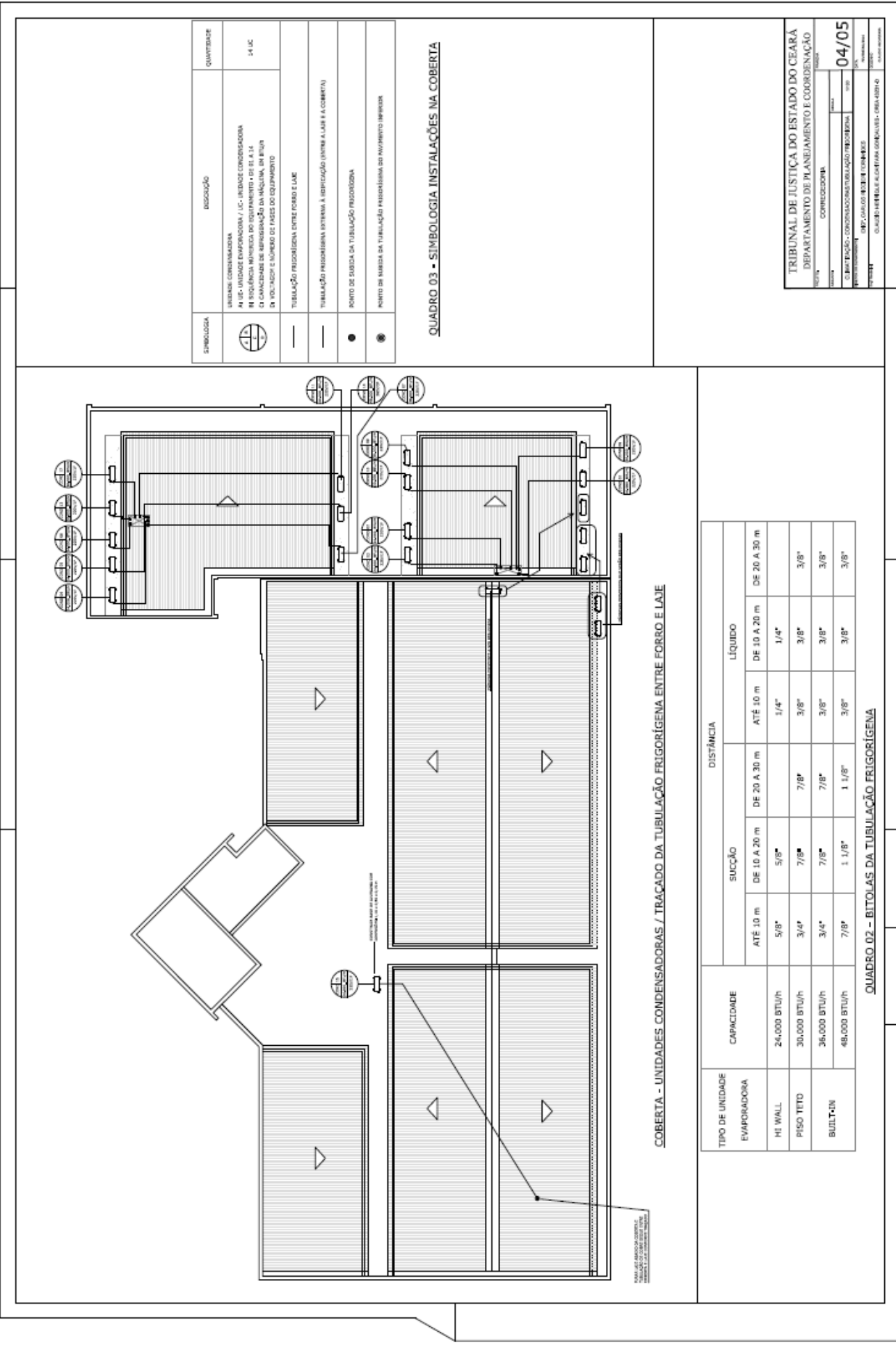

DETALHES CONSTRUTIVOS DOS DUTOS DOS CORREDORES

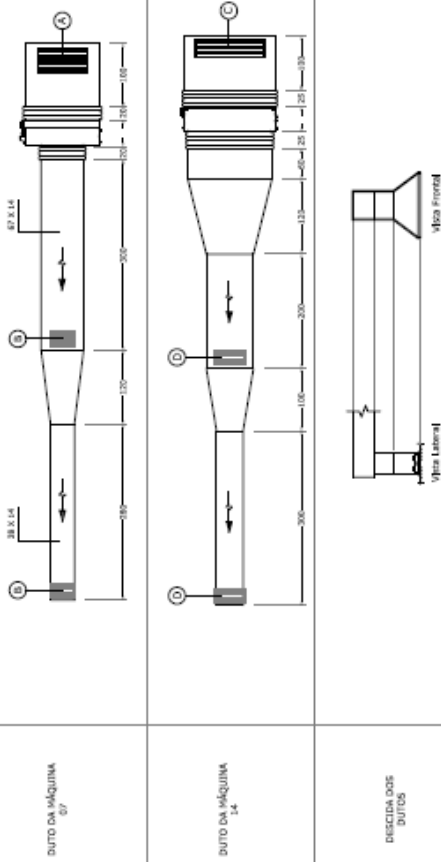

* DIMENSÕES DOS DUTOS ACIMA EM CENTÍMETROS

- ① GRELHA DE RETORNO RETANGULAR COM REGISTRO - REF:1 TROPICAL RHN 600 x 400 mm RGA
- ② DIFUSOR DE INSUFLEAMENTO RETANGULAR COM REGISTRO - REF:1 TROPICAL DI 23 x 13" x Ø - RGA
- ③ GRELHA DE RETORNO RETANGULAR COM REGISTRO - REF:1 TROPICAL RHN 1200 x 300 mm RGA
- ④ DIFUSOR DE INSUFLEAMENTO QUADRADO COM REGISTRO - REF:1 TROPICAL DI 21 x 21" x Ø" - RGA

OBIS: ISOLAR TUBULAÇÃO DE GREGNO COM ESPUMA ELASTOMÉRICA 1" x 6 mm
DESDE A UNIDADE EVAPORADORA ATÉ O PONTO DE DESCIDA NA PAREDE

DETALHE CONSTRUTIVOS DOS DUTOS

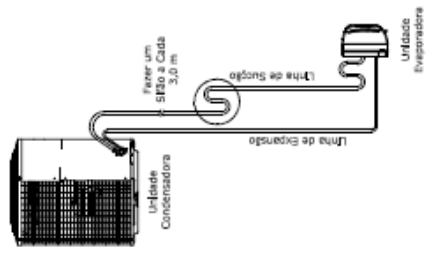

DETALHE DO SIFÃO PARA AS EVAPORADORAS DO PAVIMENTO TERREO

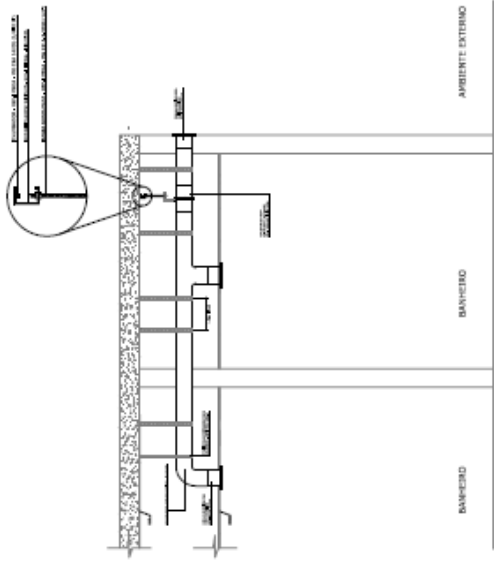

DETALHE DO SISTEMA DE EXAUSTÃO DOS BANHEIROS

TRIBUNAL DE JUSTIÇA DO ESTADO DO CEARÁ DEPARTAMENTO DE PLANEJAMENTO E COORDENAÇÃO			
PROJETO	CONDIÇÕES	DATA	05/05
CONFECCIONADA			
PROJETO	CONDIÇÕES	DATA	05/05
PROJETO DE PLANEJAMENTO E COORDENAÇÃO			
CONFECCIONADA			



ESTADO DO CEARÁ
PODER JUDICIÁRIO
TRIBUNAL DE JUSTIÇA
DEPARTAMENTO DE ENGENHARIA



Manual de Sinalização Interna e Externa

Corregedoria

Maio 2014

288

Concorrência Pública n.º 05/2014
Serviços de Engenharia – Reforma parcial e ampliação do prédio da Corregedoria Geral da Justiça.

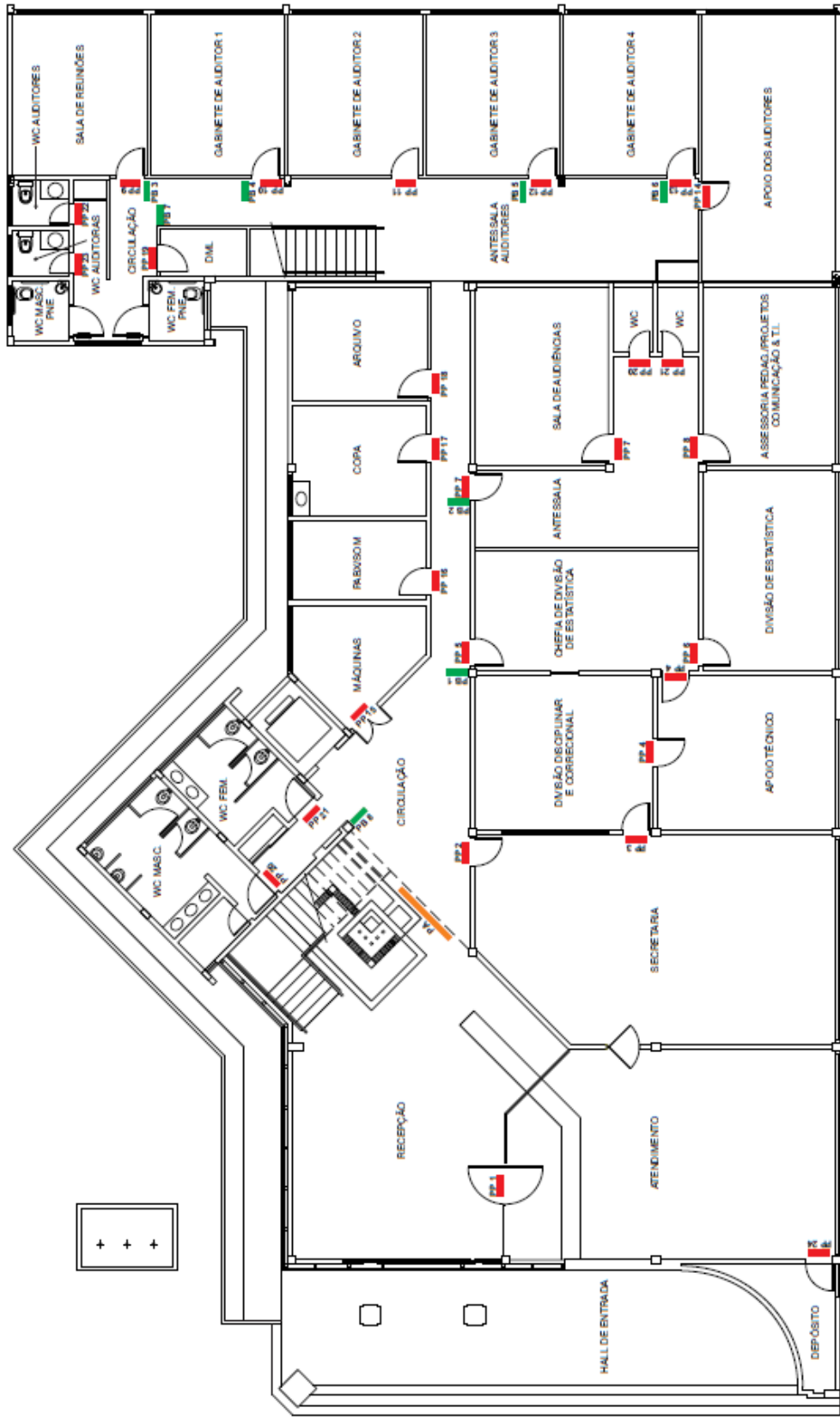

LEGENDA

- PP - PLACAS DE PORTA - 52 unidades
- PB - PLACAS BANDEIRA - 16 unidades
- PT - PLACAS DE TETO - 8 unidades
- PA - PLACAMÉREA - 1 unidades

1 PLANTA BAIXA
SEMECALA

Corregedoria
01/16

Planta baixa

Projeto: Arg. José Gamaliel Teixeira Noronha Júnior - CAU A18105-6

289

Concorrência Pública n.º 05/2014

Serviços de Engenharia – Reforma parcial e ampliação do prédio da Corregedoria Geral de Justiça.

Handwritten signature

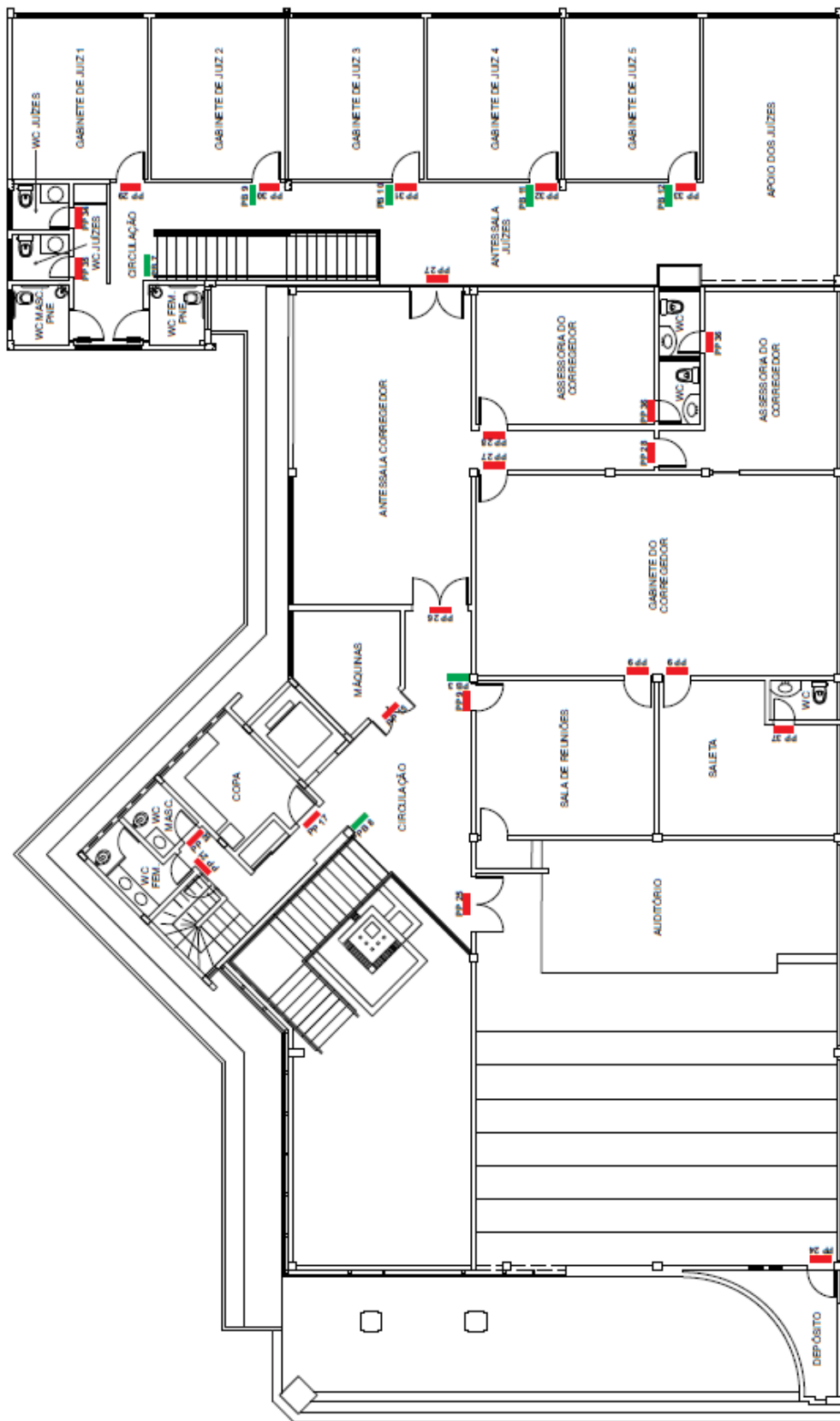

Corregedoria

02/16

Planta 1º pavimento

Projeto: Arq. José Gamaliel Teixeira Noronha Júnior - CAU A18105-6

LEGENDA

- PP - PLACAS DE PORTA - 82 unidades
- PB - PLACAS BANDEIRA - 16 unidades
- PT - PLACAS DE TETO - 8 unidades
- PA - PLACAMÁREIA - 1 unidades

1 PLANTA 1º PAVTO.
SEM ESCALA

2/90

Concorrência Pública n.º 05/2014

Serviços de Engenharia – Reforma parcial e ampliação do prédio da Corregedoria Geral da Justiça.

Handwritten signature

ATENDIMENTO PP 1 - 1 placa	SALA DE REUNIÃO PP 9 - 1 placa	COPA PP 17 - 2 placas	AUDITÓRIO PP 25 - 1 placa	GABINETE DE JUIZ 5 PP 33 - 2 placas
ACESSO RESTRITO PP 2 - 1 placa	GABINETE DE AUDITOR 1 PP 10 - 1 placa	ARQUIVO PP 18 - 1 placa	CORREGEDORIA PP 26 - 1 placa	SANITÁRIO JUIZES PP 34 - 1 placa
DIVISÃO DISCIPLINAR E CORRECIONAL PP 3 - 1 placa	GABINETE DE AUDITOR 2 PP 11 - 1 placa	DML PP 19 - 1 placa	GABINETE DO CORREGEDOR PP 27 - 1 placa	SANITÁRIO JUIZAS PP 35 - 1 placa
APOIO TÉCNICO PP 4 - 2 placas	GABINETE DE AUDITOR 3 PP 12 - 1 placa	SANITÁRIO PP 20 - 3 placas	ASSESSORIA DO CORREGEDOR PP 28 - 1 placa	SANITÁRIO PP 36 - 3 placas
CHEFIA DE DIVISÃO DE ESTATÍSTICA PP 5 - 1 placa	GABINETE DE AUDITOR 4 PP 13 - 1 placa	SANITÁRIO PP 21 - 3 placas	GABINETE DE JUIZ 1 PP 29 - 2 placas	
DIVISÃO DE ESTATÍSTICA PP 6 - 1 placa	APOIO DOS AUDITORES PP 14 - 1 placa	SANITÁRIO AUDITORES PP 22 - 2 placas	GABINETE DE JUIZ 2 PP 30 - 2 placas	
SALA DE AUDIÊNCIA PP 7 - 2 placas	EQUIPAMENTOS PP 15 - 2 placas	SANITÁRIO AUDITORAS PP 23 - 2 placas	GABINETE DE JUIZ 3 PP 31 - 2 placas	
PEDAGOGIA, PROJETOS COMUNICAÇÃO & T.I. PP 8 - 1 placa	PABX/SOM PP 16 - 1 placa	DEPÓSITO PP 24 - 2 placas	GABINETE DE JUIZ 4 PP 32 - 2 placas	

CORES



Corregedoria

03/16

PP - Placas de porta - Relação

Projeto: Arq. José Gamaliel Teixeira Noronha Júnior - CAU A18105-6

Placas fixadas às portas dos diferentes ambientes por meio de fita adesiva dupla-face 3M.

Composição da placa:

- Placa em acrílico cristal de 2mm, com aplicação de vinil adesivo polimérico de recorte com texto na face posterior e pintura com tinta automotiva sobre a superfície adesivada na face posterior na cor cinza 30%.

Instalação da placa:

- Cada placa será instalada a 140cm do piso, pelo lado da folha da porta indicado nas plantas (pranchas 1/16 e 2/16).

291

Concorrência Pública n.º 05/2014

Serviços de Engenharia – Reforma parcial e ampliação do prédio da Corregedoria Geral da Justiça.

Handwritten signature

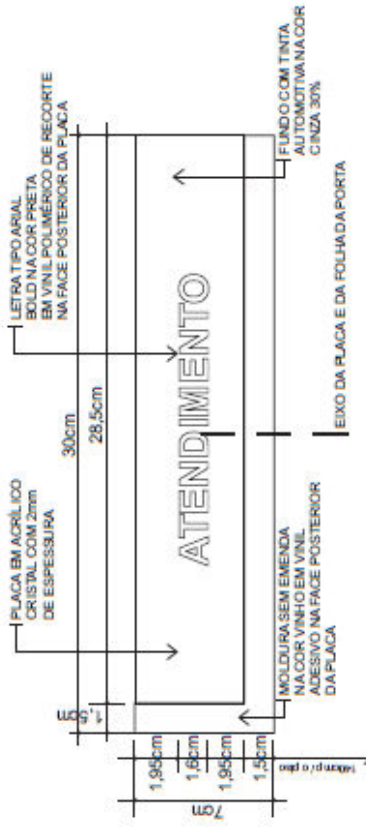

1 DIMENSÕES E CORES
SEM ESCALA



2 VISTA
SEM ESCALA



2 DIMENSÕES
SEM ESCALA

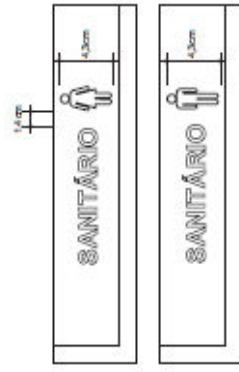

4 DIMENSÕES DOS PICTOGRAMAS
SEM ESCALA

Corregedoria 04/16

PP - Placas de porta - Detalhe

Projeto: Arq. José Gamaliel Teixeira Noronha Júnior - CAU A18105-6

OBS.: Nas portas de duas folhas instalar a placa de porta na folha que contém a maçaneta.

Handwritten signature

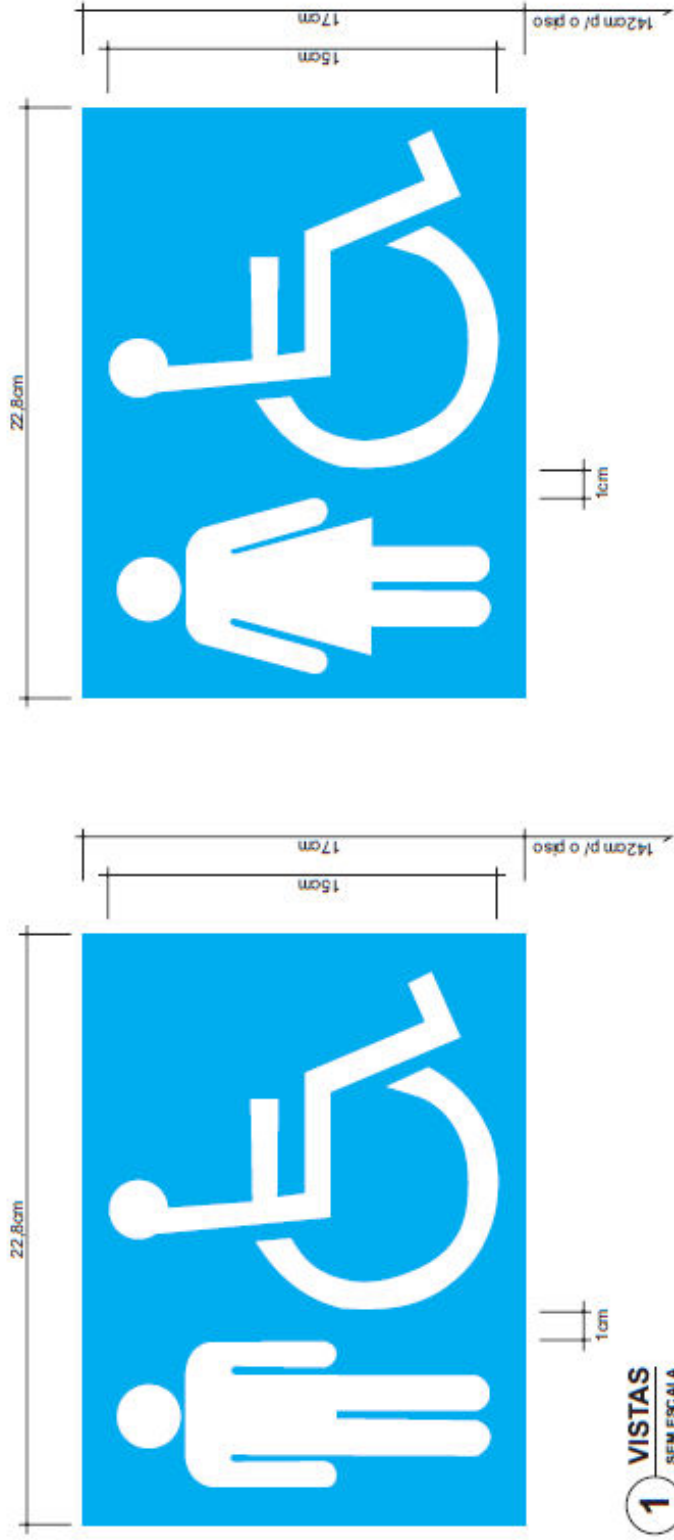

1 VISTAS
SEM ESCALA

Placas fixadas às portas dos sanitários destinados a PNE por meio de fita adesiva dupla-face 3M.

Composição da placa:

- Placa em acrílico cristal de 2mm, com aplicação de vinil adesivo polimérico de recorte com pictogramas na cor branca na face posterior e pintura com tinta automotiva sobre a superfície adesivada na face posterior na cor azul (referência Munsell 10B5/10 ou Pantone 2925 C), de acordo com a NBR 9050.

Instalação da placa:

- Cada placa será instalada a 142cm do piso, pelo lado da folha da porta indicado nas plantas.

Corregedoria

05/16

Aplicação de pictograma em sanitário para PNE

Projeto: Arq. José Gamaliel Teixeira Noronha Júnior - CAU A18105-6

293

Concorrência Pública n.º 05/2014
Serviços de Engenharia – Reforma parcial e ampliação do prédio da Corregedoria Geral de Justiça.

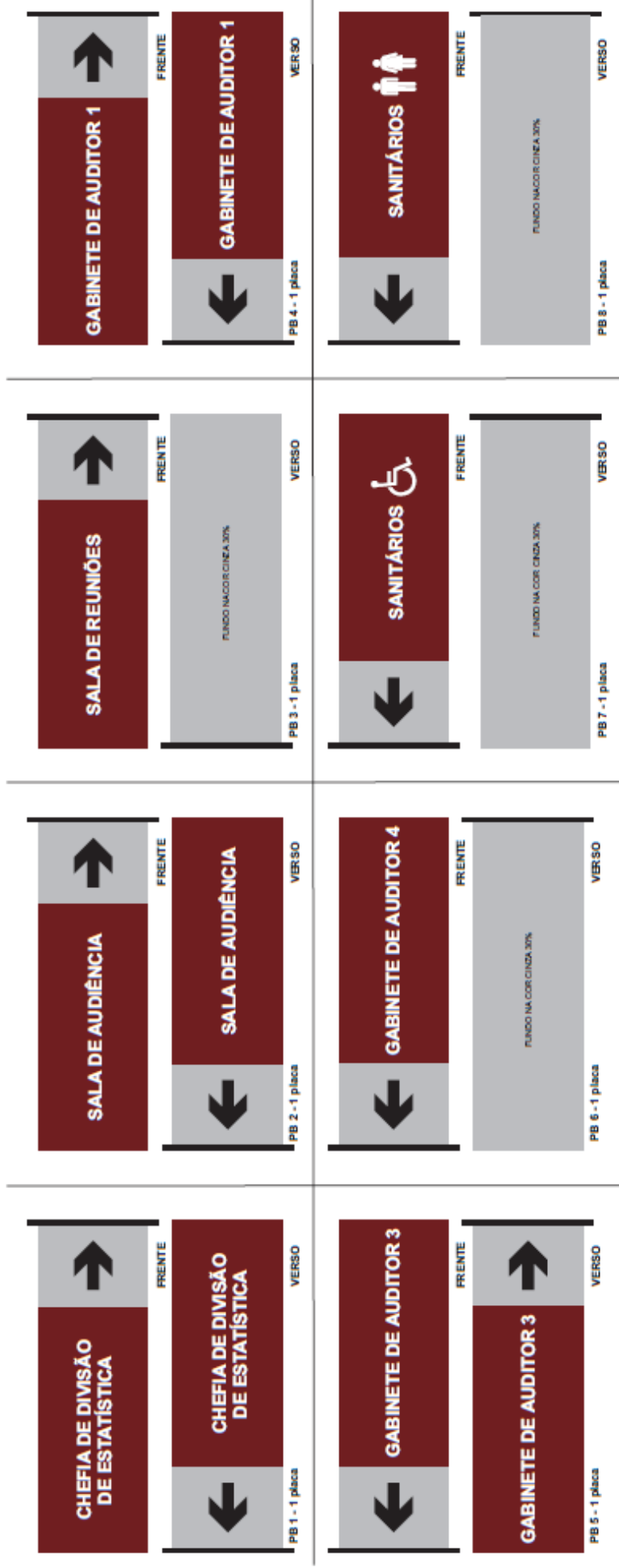

1
VISTAS
SEM ESCALA

Corregedoria

06/16

PB - Placas bandeira - Detalhe

Projeto: Arq. José Gamaliel Teixeira Noronha Júnior - CAU A18105-6

Placas direcionais do tipo frente-e-verso fixadas diretamente na parede por meio de parafuso e bucha Nº 8, conforme detalhe na prancha 08/16.

Composição da placa:

- Placa em chapa dobrada em aço galvanizado 24 colada à estrutura de metalon com fita adesiva dupla-face 3M.
- Soldada a uma chapa de aço galvanizado 1/8" aparafusada na parede com parafusos e buchas Nº 8. Será aplicada película em vinil adesivo com impressão digital em ambas as faces e pintura automotiva na cor cinza 30% nas faces da espessura.
- Por fim aplicar verniz PU para maior proteção e acabamento.

OBS.: Considerar a frente de cada placa de bandeira (PB) a face que contém sua identificação (PB 1, PB 2 etc) nas plantas.

294

Concorrência Pública n.º 05/2014

Serviços de Engenharia – Reforma parcial e ampliação do prédio da Corregedoria Geral da Justiça.

Handwritten signature

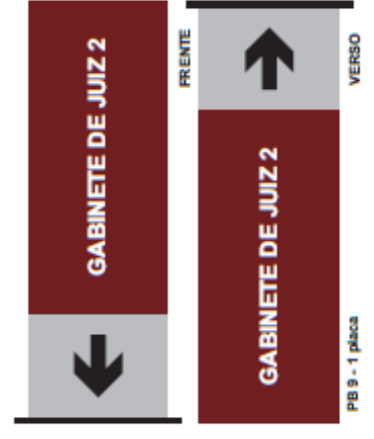

PB 9 - 1 placa

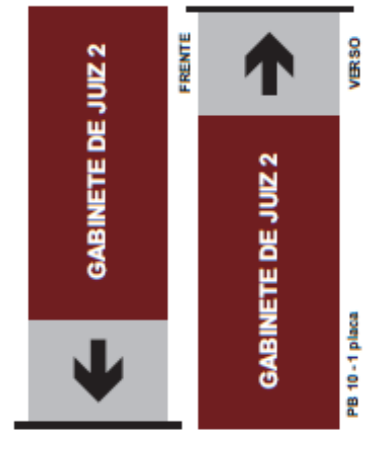

PB 10 - 1 placa

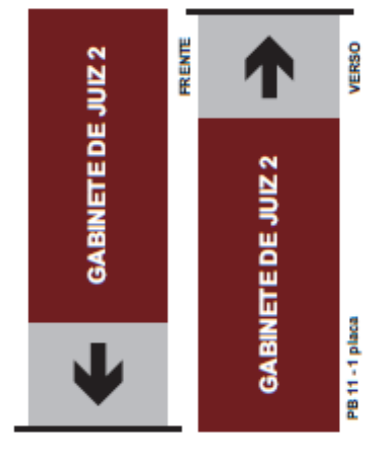

PB 11 - 1 placa

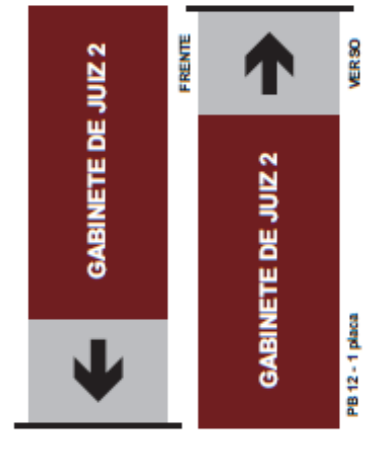

PB 12 - 1 placa

1 VISTAS SEM ESCALA

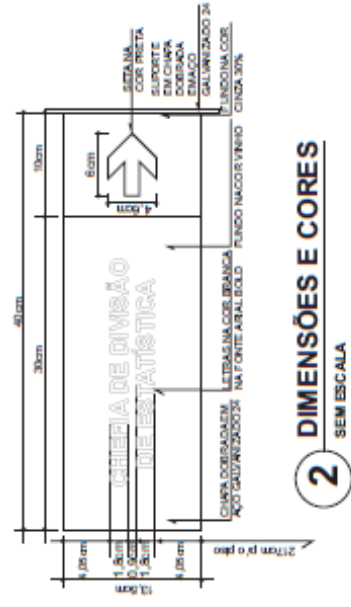

2 DIMENSÕES E CORES SEM ESCALA

Corregedoria
07/16

PB - Placas bandeira - Detalhe

Projeto: Arq. José Gamaliel Teixeira Noronha Júnior - CAUA18105-6

[Handwritten signature]

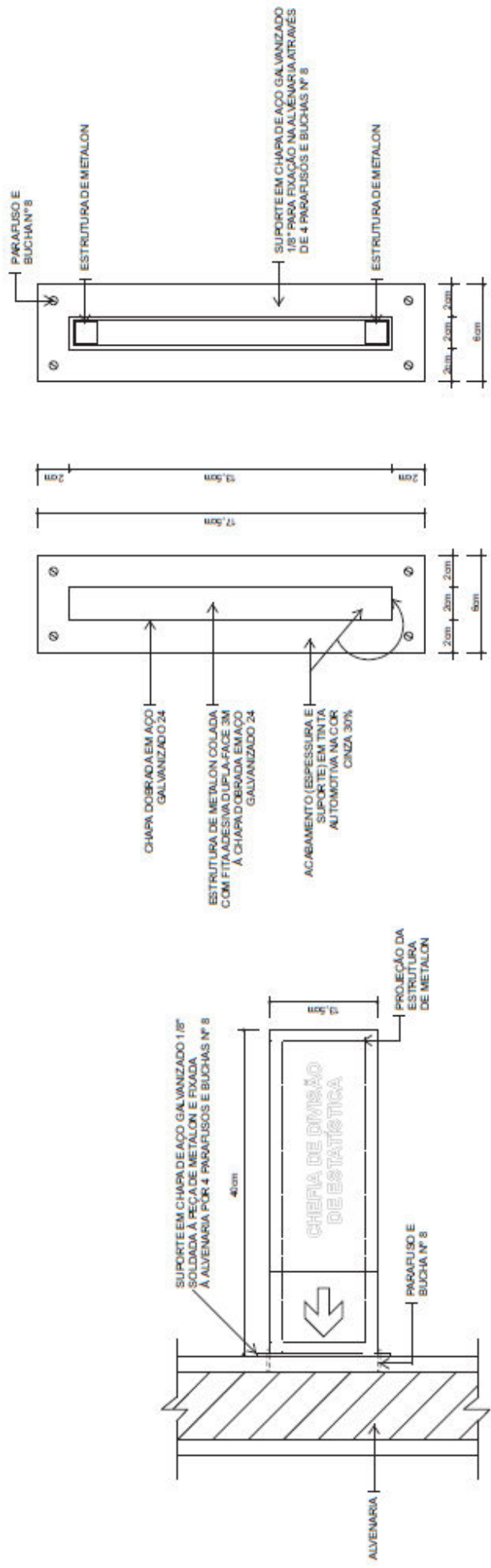

1 VISTA FRONTAL
SEM ESCALA

2 VISTA LATERAL
SEM ESCALA

3 CORTE
SEM ESCALA

Corregedoria

08/16

PB - Placas bandeirola - Fixação

Projeto: Arq. José Gamaliel Teixeira Noronha Júnior - CAU A18105-6

Handwritten signature

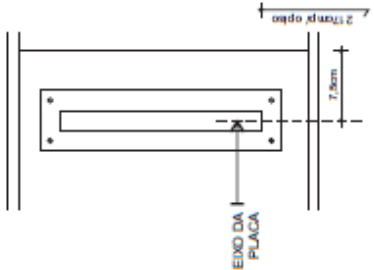

**VISTA LOCAÇÃO
PB8 E PB9**
3 SEM ESCALA

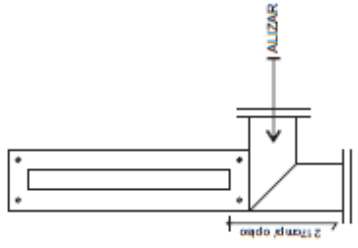

**VISTA LOCAÇÃO
PB4, PB5, PB6, PB 9,
PB 10, PB 11 E PB 12**
2 SEM ESCALA

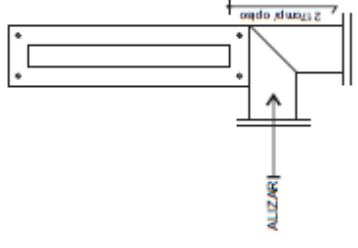

**VISTA LOCAÇÃO
PB1, PB2 E PB3**
1 SEM ESCALA

Corregedoria 09/16

PB - Placas bandeirola - Locação

Projeto: Arq. José Gamaliel Teixeira Noronha Júnior - CAU A18105-6

Handwritten signature

SP



Corregedoria

10/16

PB - Placas de teto - Locação

Projeto: Arq. José Gamaliel Teixeira Noronha Júnior - CAU A18105-6

298

Concorrência Pública n.º 05/2014

Serviços de Engenharia – Reforma parcial e ampliação do prédio da Corregedoria Geral de Justiça.



Corregedoria

11/16

PB - Placas de teto - Locação

Projeto: Arq. José Gamaliel Teixeira Noronha Júnior - CAU A18105-6

299

Concorrência Pública n.º 05/2014

Serviços de Engenharia – Reforma parcial e ampliação do prédio da Corregedoria Geral de Justiça.

Handwritten signature

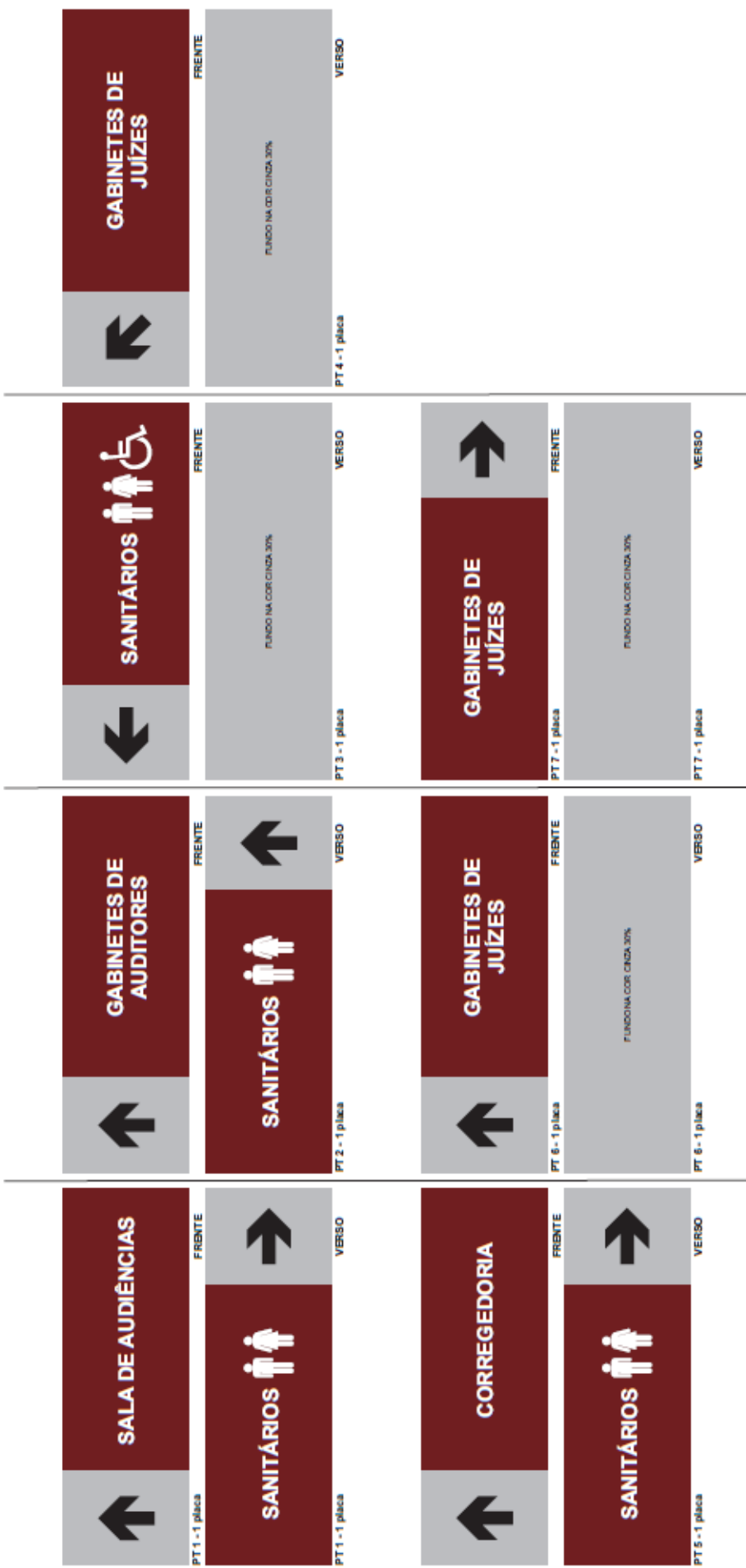

1 VISTAS SEM ESCALA

Corregedoria 12/16

PT - Placas de teto - Relação

Projeto: Arq. José Gamaliel Teixeira Noronha Júnior - CAU A18105-6

300

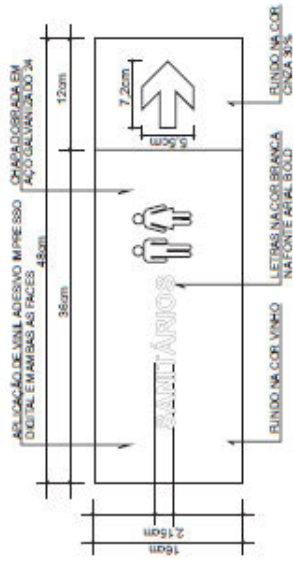

1 SEM ESCALA
DIMENSÕES E CORES



2 SEM ESCALA
DISTÂNCIAS ENTRE LINHAS

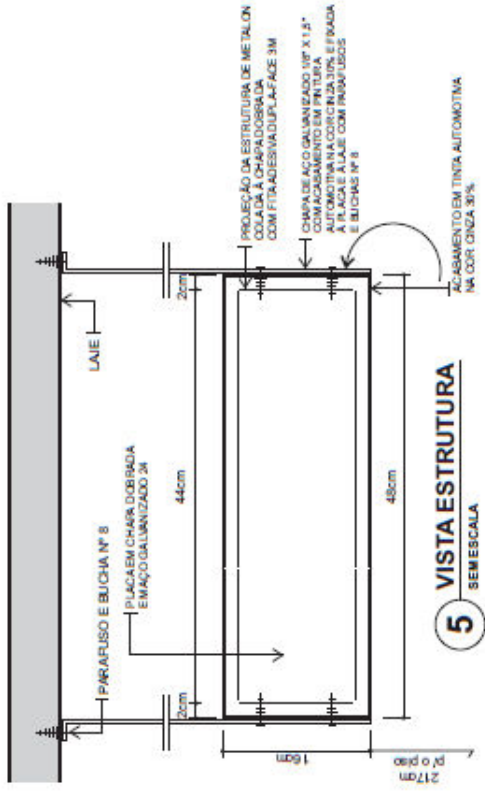

5 SEM ESCALA
VISTA ESTRUTURA

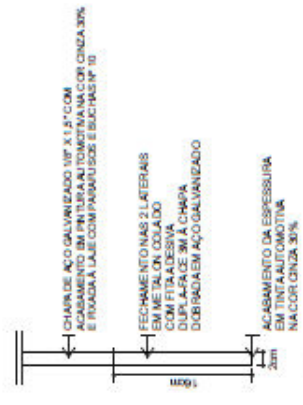

4 SEM ESCALA
VISTA LATERAL



3 SEM ESCALA
CORTE

Corregedoria 13/16

PT - Placas de teto - Detalhe e fixação

Projeto: Arq. José Gamaliel Teixeira Noronha Júnior - CAU A18105-6

Placas direcionais do tipo frente-e-verso fixadas à laje com parafusos e buchas Nº 8, conforme detalhe.

Composição da placa:

- Placa em chapa dobrada em aço galvanizado 24 colada à estrutura de metalon com fita adesiva dupla-face 3M. Será aplicada película em vinil adesivo com impressão digital em ambas as faces e pintura automotiva na cor cinza 30% nas faces da espessura.
- Por fim aplicar verniz PU para maior proteção e acabamento.

OBS.: Considerar a frente de cada placa de bandeirôla (PB) a face que contém sua identificação (PB 1, PB 2 etc) nas plantas.

Handwritten signature

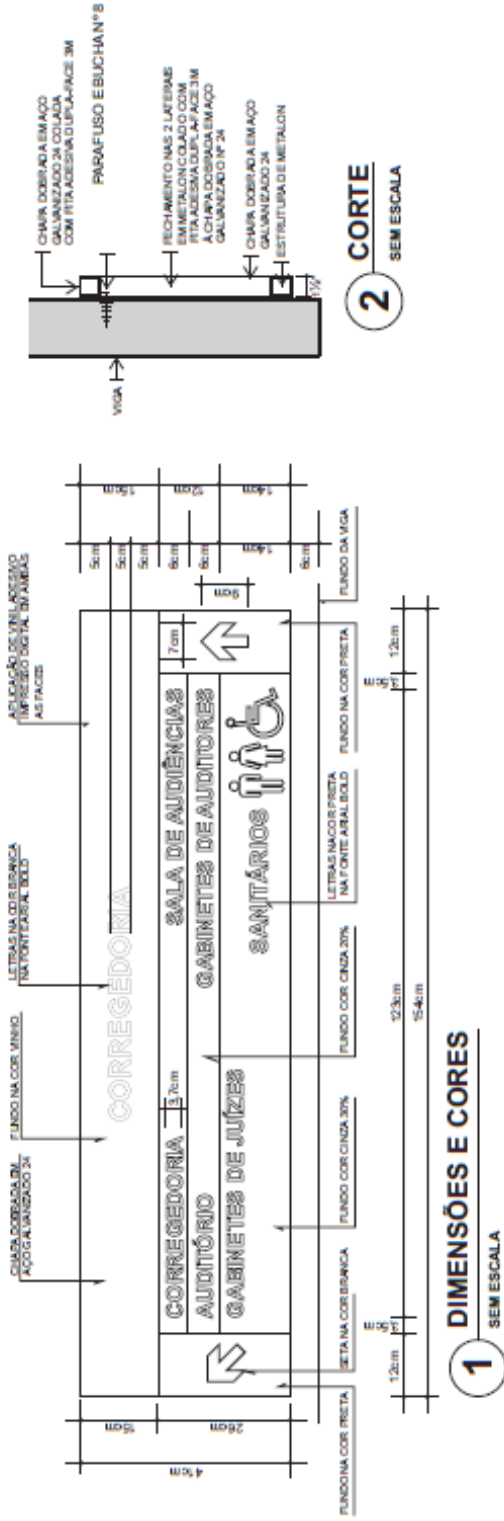

Corregedoria

14/16

PA - Placa aérea - Detalhe e fixação

Projeto: Arq. José Gamaliel Teixeira Noronha Júnior - CAUA18105-6

Placa direcional pendurada a parafusos e buchas Nº 10, instalados na viga.

Composição da placa:

- Placa em chapa dobrada em aço galvanizado 24 colada à estrutura de metalon com fita adesiva dupla-face 3M.
- Será aplicada película em vinil adesivo com impressão digital na frente e pintura automotiva na cor cinza 30% no verso e faces da espessura.
- Por fim aplicar verniz PU para maior proteção e acabamento.

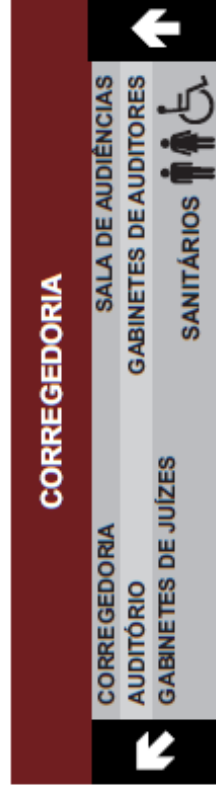

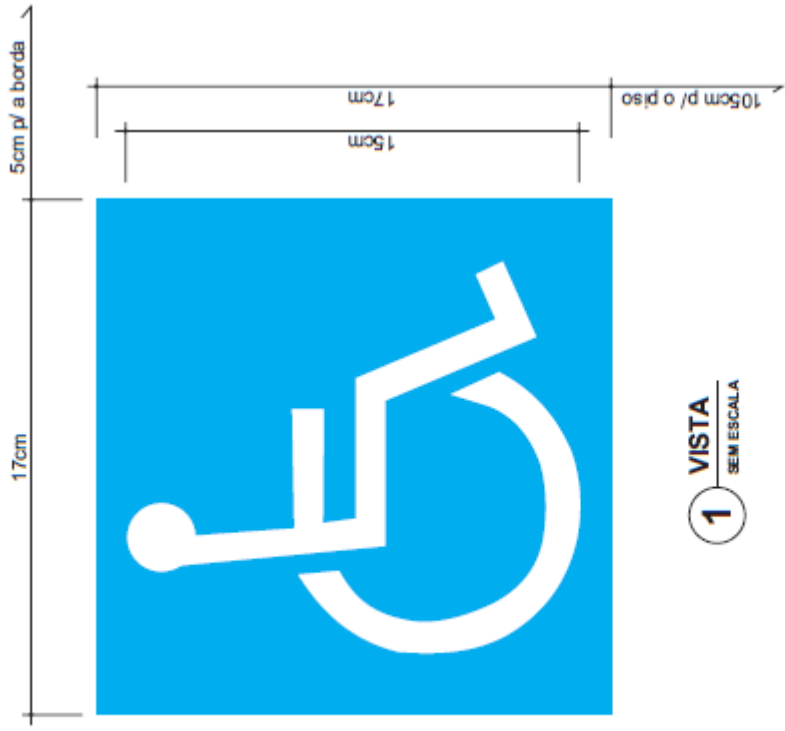

1 VISTA
SEM ESCALA

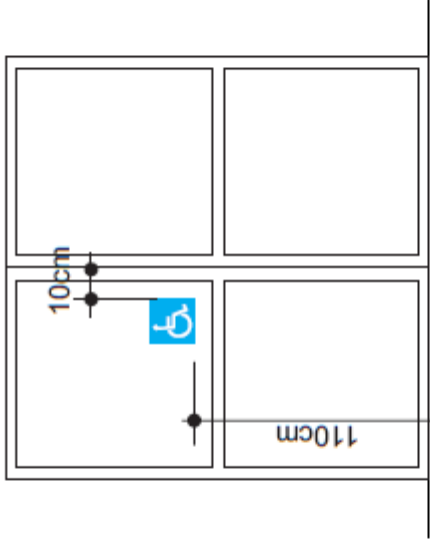

2 VISTA
SEM ESCALA

Adesivo fixado na porta de entrada do Fórum.

Composição:

- Vinil adesivado no verso com impressão digital na face anterior.
- Pictograma na cor branca sobre fundo na cor azul (referência Munsell 10B5/10 ou Pantone 2925 C), de acordo com a NBR 9050.

Instalação do adesivo:

- Na face externa da folha corredeira direita, a 110cm do piso e a 10cm da borda da folha da porta.

Corregedoria

15/16

Aplicação de pictograma de PNE na entrada

Projeto: Arq. José Gamaliel Teixeira Noronha Júnior - CAU A18105-6

303

Concorrência Pública n.º 05/2014

Serviços de Engenharia – Reforma parcial e ampliação do prédio da Corregedoria Geral da Justiça.



1 VISTA SEM ESCALA

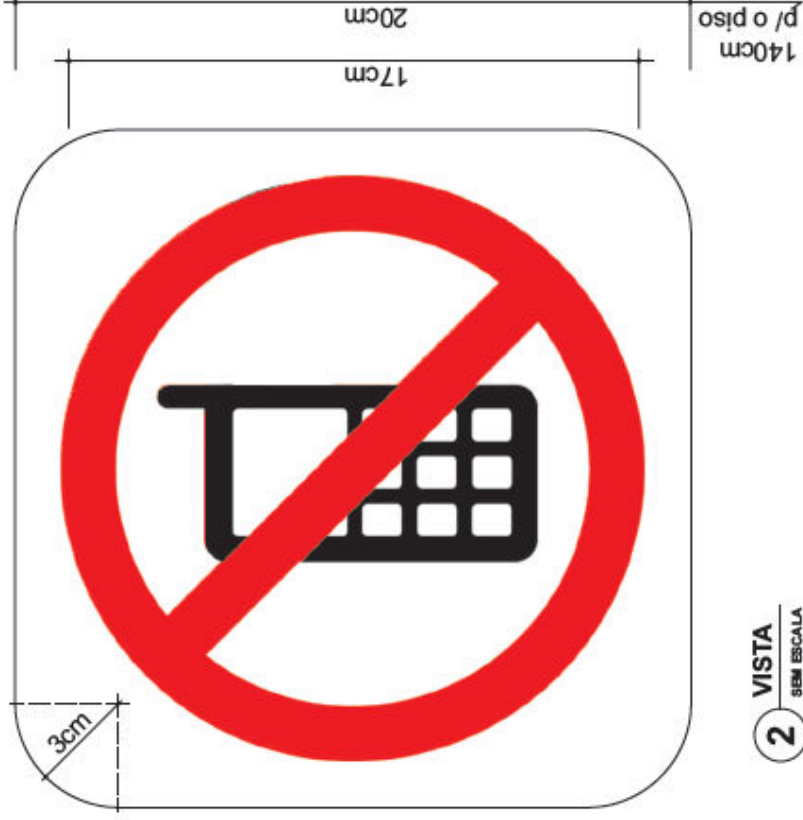

2 VISTA SEM ESCALA

Adesivo fixado nas paredes do Fórum.

Composição:

- Vinil adesivado no verso com impressão digital na face anterior. Pictograma na cores preta e vermelha sobre fundo na cor branca.

Instalação do adesivo:

- «Proibido fumar»: paredes longitudinais do salão do júri e salas de audiência; em no mínimo uma das paredes dos demais ambientes.
 - «Proibido o uso de celulares»: paredes longitudinais do salão do júri e salas de audiência.

Corregedoria

16/16

Aplicação de pictogramas «Proibido fumar» e «Proibido o uso de celular»

Projeto: Arq. José Gamaliel Teixeira Noronha Júnior - CAU A18105-6

Handwritten signature

